

číslo zboží popis zboží

brutto cena
 v Kč bez DPH

NA10 **Kulový kohout ocelový celosvařovaný NAVAL se zúženým průtokem , do max 200°C**
vhodný pro rozvody tepla, olejů a vody bez obsahu kyslíku, nevhodný pro páru
barva modrá

koncovky vnitřní závit / vnitřní závit
s pákou

F15.1014015	DN 15	R 1/2"	PN 40	284 153
F15.1014020	DN 20	R 3/4"	PN 40	284 155
F15.1014025	DN 25	R 1"	PN 40	284 156
F15.1014032	DN 32	R 1 1/4"	PN 40	284 157
F15.1014040	DN 40	R 1 1/2"	PN 40	284 158
F15.1014050	DN 50	R 2"	PN 40	284 159
F15.1014065	DN 65		PN 25	284 160
F15.1014080	DN 80		PN 25	284 161
F15.1014100	DN 100		PN 25	284 192

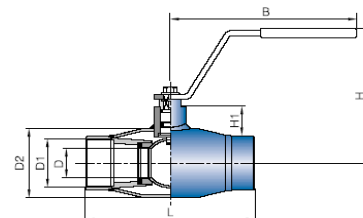

896
988
1 096
1 388
1 933
2 306
4 223
5 778
10 498

koncovky vnitřní závit / varná
s pákou

F15.1114010	DN 10	R 3/8"	PN 40	284 002
F15.1114015	DN 15	R 1/2"	PN 40	284 003
F15.1114020	DN 20	R 3/4"	PN 40	284 005
F15.1114025	DN 25	R 1"	PN 40	284 006
F15.1114032	DN 32	R 1 1/4"	PN 40	284 007
F15.1114040	DN 40	R 1 1/2"	PN 40	284 008
F15.1114050	DN 50	R 2"	PN 40	284 009

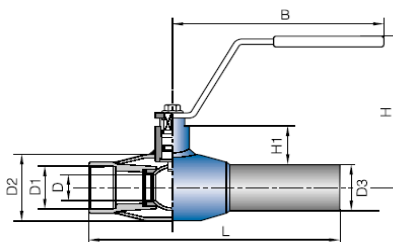

810
810
918
1 053
1 188
1 447
1 879

koncovky varná / varná
s pákou

F15.1214015	DN 15	21,3	PN 40	284 403
F15.1214020	DN 20	26,9	PN 40	284 405
F15.1214025	DN 25	33,7	PN 40	284 406
F15.1214032	DN 32	42,4	PN 40	284 407
F15.1214040	DN 40	48,3	PN 40	284 408
F15.1214050	DN 50	60,3	PN 40	284 409
F15.1215065	DN 65	76,1	PN 25	284 410
F15.1215080	DN 80	88,9	PN 25	284 411
F15.1215100	DN 100	114,3	PN 25	284 412
F15.1216125	DN 125	139,7	PN 16	284 413
F15.1216150	DN 150	168,3	PN 16	284 414
F15.1216200	DN 200	219,1	PN 16	284 416
F15.1216250	DN 250	273	PN 16	284 417
F15.1216300	DN 300	323,9	PN 16	28 443 805
F15.1216400	DN 400	406,4	PN 16	28 443 905
F15.1215125	DN 125	139,7	PN 25	284 453
F15.1215150	DN 150	168,3	PN 25	284 454
F15.1215200	DN 200	219,1	PN 25	284 456
F15.1215250	DN 250	273	PN 25	284 457
F15.1215300	DN 300	323,9	PN 25	284 458
F15.1215400	DN 400	406,4	PN 25	284 459
F15.1215500	DN 500	508	PN 25	284 460
F15.1215600	DN 600	610	PN 25	284 461

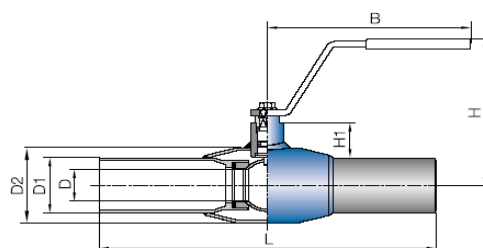

794
794
842
940
1 388
1 593
2 597
3 229
4 671
7 754
11 642
21 913
43 605
74 185

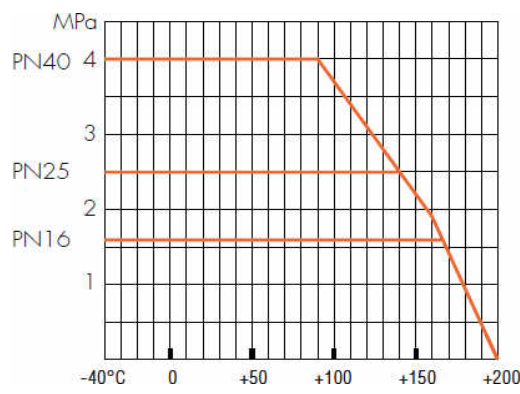

na požtávku
7 754
12 155
21 913
46 964
74 196
na požtávku
na požtávku
na požtávku

Individuální rabaty se řídí rabatovou listinou a všeobecnými obchodními podmínkami firmy Thermoquell CZ s.r.o.

číslo zboží popis zboží

brutto cena
 v Kč bez DPH

NA10 **Kulový kohout ocelový celosvařovaný NAVAL se zúženým průtokem , do max 200°C**
 vhodný pro rozvody tepla, olejů a vody bez obsahu kyslíku, nevhodný pro páru
barva modrá

koncovky varná / varná
s ruční převodovkou a kolem

F15.1226125	DN 125	139,7	PN 16	284 433
F15.1226150	DN 150	168,3	PN 16	284 434
F15.1226200	DN 200	219,1	PN 16	284 436
F15.1226250	DN 250	273	PN 16	284 437
F15.1226300	DN 300	323,9	PN 16	284 438
F15.1226350	DN 350	355,6	PN 16	284 498
F15.1226400	DN 400	406,4	PN 16	284 439
F15.1226500	DN 500	508	PN 16	284 440
F15.1226600	DN 600	610	PN 16	284 441
F15.1225080	DN 80	88,9	PN 25	284 471
F15.1225100	DN 100	114,3	PN 25	284 472
F15.1225125	DN 125	139,7	PN 25	284 473
F15.1225150	DN 150	168,3	PN 25	284 474
F15.1225200	DN 200	219,1	PN 25	284 476
F15.1225250	DN 250	273	PN 25	284 477
F15.1225300	DN 300	323,9	PN 25	284 478
F15.1225350	DN 350	355,6	PN 25	284 495
F15.1225400	DN 400	406,4	PN 25	284 479
F15.1225500	DN 500	508	PN 25	284 480
F15.1225600	DN 600	610	PN 25	284 481

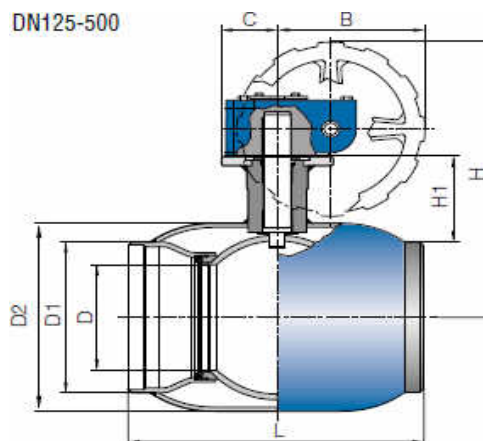
13 219
17 836
27 983
54 810
88 884

 na poptávku
 na poptávku
 na poptávku
 na poptávku

 na poptávku
11 065
13 219
17 836
27 983
55 188
88 884

 na poptávku
 na poptávku
 na poptávku
 na poptávku

koncovky příruba / příruba
s pákou

F15.1414015	DN 15		PN 40	285 503
F15.1414020	DN 20		PN 40	285 505
F15.1414025	DN 25		PN 40	285 506
F15.1414032	DN 32		PN 40	285 507
F15.1414040	DN 40		PN 40	285 508
F15.1414050	DN 50		PN 40	285 509
F15.1416065	DN 65		PN 16	285 510
F15.1416080	DN 80		PN 16	285 511
F15.1416100	DN 100		PN 16	285 512
F15.1416125	DN 125		PN 16	285 513
F15.1416150	DN 150		PN 16	285 514
F15.1416200	DN 200		PN 16	285 516
F15.1416250	DN 250		PN 16	285 517
F15.1416300	DN 300		PN 16	28 553 805
F15.1416400	DN 400		PN 16	28 553 938
F15.1415065	DN 65		PN 25	285 570
F15.1415080	DN 80		PN 25	285 571
F15.1415100	DN 100		PN 25	285 572
F15.1415125	DN 125		PN 25	285 573
F15.1415150	DN 150		PN 25	285 574
F15.1415200	DN 200		PN 25	285 576
F15.1415250	DN 250		PN 25	285 577
F15.1415300	DN 300		PN 25	28 559 805
F15.1415400	DN 400		PN 25	28 557 938

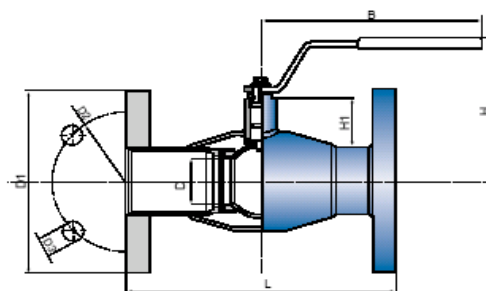
1 458
1 571
1 771
2 392
2 916
3 262
3 791
5 027
6 793
10 773
12 744
25 218
60 642
93 150

na poptávku

4 196
5 346
7 236
12 258
15 606
31 212
64 584
107 136

na poptávku

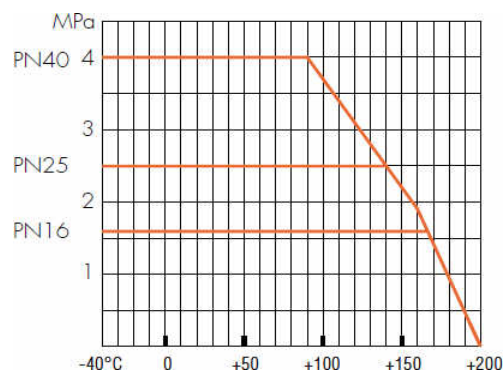

Individuální rabaty se řídí rabatovou listinou a všeobecnými obchodními podmínkami firmy Thermoquell CZ s.r.o.

číslo zboží popis zboží

brutto cena
 v Kč bez DPH

NA10 **Kulový kohout ocelový celosvařovaný NAVAL se zúženým průtokem , do max 200°C**
 vhodný pro rozvody tepla, olejů a vody bez obsahu kyslíku, nevhodný pro páru
barva modrá

koncovky příruba / příruba
s ruční převodovkou a kolem

F15.1426125	DN 125	PN 16	285 533	17 820
F15.1426150	DN 150	PN 16	285 534	24 462
F15.1426200	DN 200	PN 16	285 536	38 340
F15.1426250	DN 250	PN 16	285 537	68 418
F15.1426300	DN 300	PN 16	285 538	109 512
F15.1426400	DN 400	PN 16	285 539	na poptávku
F15.1425125	DN 125	PN 25	285 593	18 090
F15.1425150	DN 150	PN 25	285 594	25 704
F15.1425200	DN 200	PN 25	285 596	41 202
F15.1425250	DN 250	PN 25	285 597	77 112
F15.1425300	DN 300	PN 25	285 598	119 124
F15.1425400	DN 400	PN 25	285 599	na poptávku

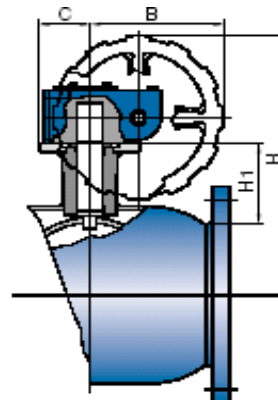

DN	15	20	25	32	40	50	65	80	100	125	150	200	250	300	350	400	500	600
světlost	10	15	20	25	32	40	50	65	80	100	125	150	200	250	335	350	390	500
Kv	6	14	26	41	67	105	182	315	420	650	1 070	1 420	2 620	5 820	34 600	12 593	16 300	16 970

NA20 **Kulový kohout ocelový celosvařovaný NAVAL plnopřůtokový, do max 200°C**
 pro navrtávání odboček v systémech dálkového vytápění pod tlakem bez vypouštění média.
barva modrá

F15.2504025	DN 25	PN 40	281 486	3 472
F15.2504032	DN 32	PN 40	281 487	4 180
F15.2504040	DN 40	PN 40	281 488	4 720
F15.2504050	DN 50	PN 40	281 489	5 902
F15.2505065	DN 65	PN 25	281 490	7 452
F15.2505080	DN 80	PN 25	281 491	11 005
F15.2505100	DN 100	PN 25	281 492	16 033
F15.2505125	DN 125	PN 16	291 493	30 256
F15.2505150	DN 150	PN 16	291 494	31 768

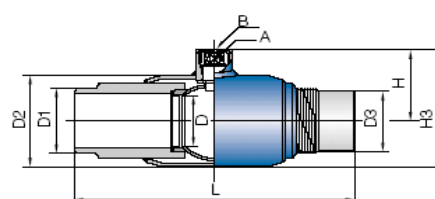

u DN 150 zúžený průtok

Navrávací souprava pro DN 25 - DN 150

28 719 550

na poptávku

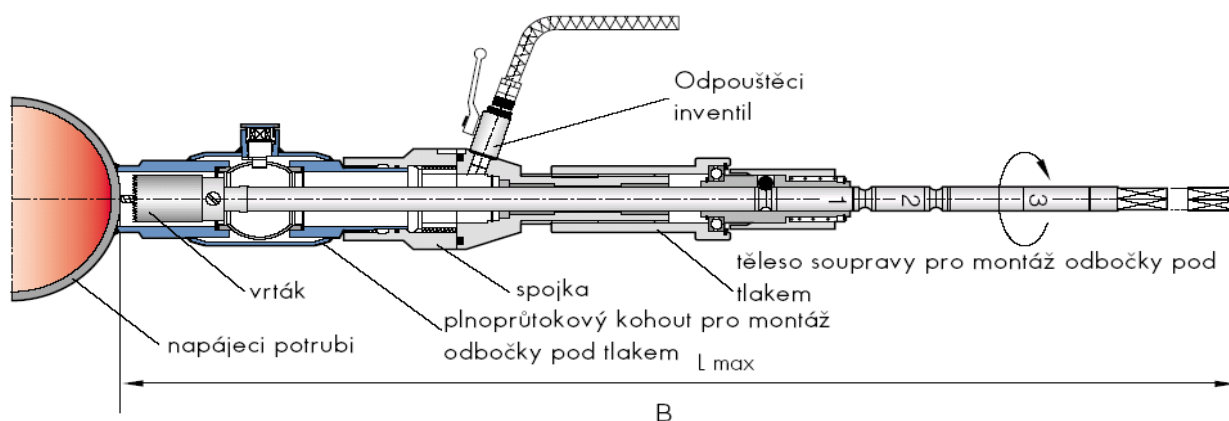

Individuální rabaty se řídí rabatovou listinou a všeobecnými obchodními podmínkami firmy Thermoquell CZ s.r.o.

číslo zboží | popis zboží

brutto cena
 v Kč bez DPH

NA30 **Kulový kohout ocelový celosvařovaný NAVAL se zúženým průtokem, do max 250°C**
vhodný pro rozvody páry, kondenzátu, horkých olejů, plynu a dalších médií
barva červená

koncovky vnitřní závit / vnitřní závit
s pákou

F15.3014015	DN 15	R 1/2"	PN 40	274 153
F15.3014020	DN 20	R 3/4"	PN 40	274 155
F15.3014025	DN 25	R 1"	PN 40	274 156
F15.3014032	DN 32	R 1 1/4"	PN 40	274 157
F15.3014040	DN 40	R 1 1/2"	PN 40	274 158
F15.3014050	DN 50	R 2"	PN 40	274 159

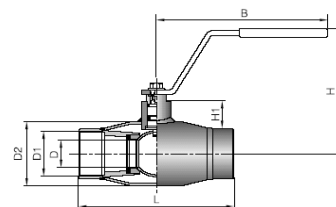

3 796
4 682
5 719
7 133
8 645
11 556

koncovky varná / varná
s pákou

F15.3214015	DN 15	21,3	PN 40	274 403
F15.3214020	DN 20	26,9	PN 40	274 405
F15.3214025	DN 25	33,7	PN 40	274 406
F15.3214032	DN 32	42,4	PN 40	274 407
F15.3214040	DN 40	48,3	PN 40	274 408
F15.3214050	DN 50	60,3	PN 40	274 409
F15.3215065	DN 65	76,1	PN 25	274 410
F15.3215080	DN 80	88,9	PN 25	274 411
F15.3215100	DN 100	114,3	PN 25	274 412
F15.3215125	DN 125	139,7	PN 25	274 453
F15.3215150	DN 150	168,3	PN 25	274 454
F15.3215200	DN 200	219,1	PN 25	274 456

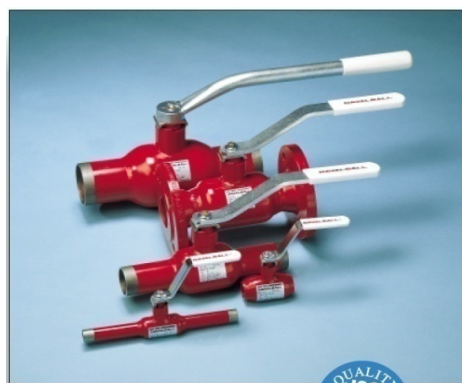

3 229
3 607
4 120
4 320
5 557
5 864
7 430
8 537
10 654
21 200
25 061
57 127

s ruční převodkou a kolem

F15.3225125	DN 125	139,7	PN 25	274 473
F15.3225150	DN 150	168,3	PN 25	274 474
F15.3225200	DN 200	219,1	PN 25	274 476
F15.3225250	DN 250	273	PN 25	274 477
F15.3225300	DN 300	323,9	PN 25	274 478

17 820
25 915
42 935
68 413
139 590

koncovky příruba / příruba
s pákou

F15.3414015	DN 15		PN 40	274 503
F15.3414020	DN 20		PN 40	274 505
F15.3414025	DN 25		PN 40	274 506
F15.3414032	DN 32		PN 40	274 507
F15.3414040	DN 40		PN 40	274 508
F15.3414050	DN 50		PN 40	274 509
F15.3415065	DN 65		PN 25	274 510
F15.3415080	DN 80		PN 25	274 511
F15.3415100	DN 100		PN 25	274 512
F15.3415125	DN 125		PN 25	274 573
F15.3415150	DN 150		PN 25	274 574

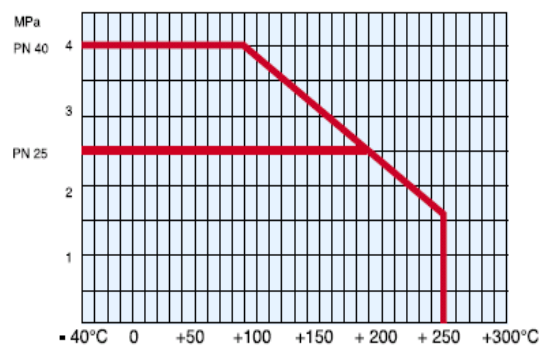

6 372
6 410
6 610
7 873
8 656
9 488
13 138
14 040
17 626
39 965
50 474

s ruční převodkou a kolem

F15.3425125	DN 125		PN 25	274 593
F15.3425150	DN 150		PN 25	274 594
F15.3425200	DN 200		PN 25	274 596
F15.3425250	DN 250		PN 25	274 597

na poptávku
 na poptávku
 na poptávku
 na poptávku

Individuální rabaty se řídí rabatovou listinou a všeobecnými obchodními podmínkami firmy Thermoquell CZ s.r.o.

číslo zboží | popis zboží

brutto cena
 v Kč bez DPH

NA50 Kulový kohout ocelový celosvařovaný NAVAL se zúženým průtokem, do max 200°C
vhodný pro rozvody zemního plynu, propan butanu
barva žlutá

koncovky vnitřní závit / vnitřní závit
s pákou

F15.5014015	DN 15	R 1/2"	PN 40	280 153
F15.5014020	DN 20	R 3/4"	PN 40	280 155
F15.5014025	DN 25	R 1"	PN 40	280 156
F15.5014032	DN 32	R 1 1/4"	PN 40	280 157
F15.5014040	DN 40	R 1 1/2"	PN 40	280 158
F15.5014050	DN 50	R 2"	PN 40	280 159

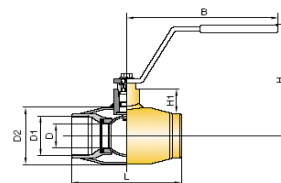

1 463
1 463
1 631
1 912
2 138
2 587

koncovky vnitřní závit / varná
s pákou

F15.5114015	DN 15	R 1/2"	PN 40	280 003
F15.5114020	DN 20	R 3/4"	PN 40	280 005
F15.5114025	DN 25	R 1"	PN 40	280 006
F15.5114032	DN 32	R 1 1/4"	PN 40	280 007
F15.5114040	DN 40	R 1 1/2"	PN 40	280 008
F15.5114050	DN 50	R 2"	PN 40	280 009

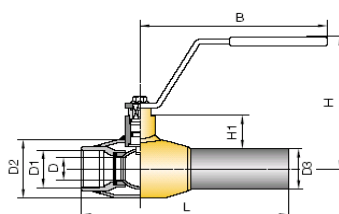

1 123
1 204
1 463
1 631
2 419
2 527

koncovky varná / varná
s pákou

F15.5214015	DN 15	21,3	PN 40	280 403
F15.5214020	DN 20	26,9	PN 40	280 405
F15.5214025	DN 25	33,7	PN 40	280 406
F15.5214032	DN 32	42,4	PN 40	280 407
F15.5214040	DN 40	48,3	PN 40	280 408
F15.5214050	DN 50	60,3	PN 40	280 409
F15.5215065	DN 65	76,1	PN 25	280 410
F15.5215080	DN 80	88,9	PN 25	280 411
F15.5215100	DN 100	114,3	PN 25	280 412
F15.5216125	DN 125	139,7	PN 16	280 413
F15.5216150	DN 150	168,3	PN 16	280 414
F15.5216200	DN 200	219,1	PN 16	280 416
F15.5216250	DN 250	273	PN 16	280 417
F15.5216300	DN 300	323,9	PN 16	280 418

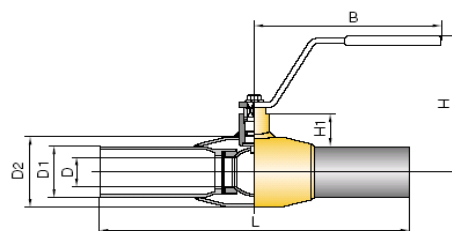

1 091
1 183
1 404
1 582
1 933
2 414
4 099
5 681
7 814
12 874
19 337
35 413
53 212
87 755

s ruční převodkou a kolem

F15.5226125	DN 125	139,7	PN 16	280 433
F15.5226150	DN 150	168,3	PN 16	280 434
F15.5226200	DN 200	219,1	PN 16	280 436
F15.5226250	DN 250	273	PN 16	280 437
F15.5226300	DN 300	323,9	PN 16	280 438

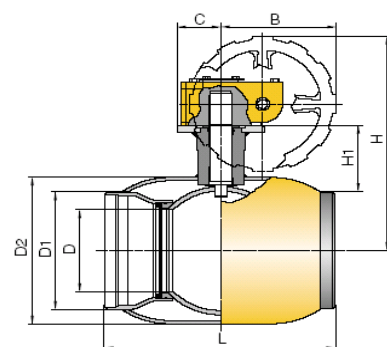

20 180
27 259
44 404
81 194
116 348

koncovky příruba / příruba
s pákou

F15.5414015	DN 15		PN 40	280 503
F15.5414020	DN 20		PN 40	280 505
F15.5414025	DN 25		PN 40	280 506
F15.5414032	DN 32		PN 40	280 507
F15.5414040	DN 40		PN 40	280 508
F15.5414050	DN 50		PN 40	280 509
F15.5416065	DN 65		PN 16	280 510
F15.5416080	DN 80		PN 16	280 511

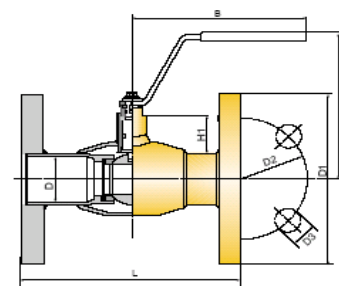

2 673
2 781
3 321
3 515
4 385
5 000
6 269
8 321

Individuální rabaty se řídí rabatovou listinou a všeobecnými obchodními podmínkami firmy Thermoquell CZ s.r.o.

číslo zboží | popis zboží

brutto cena
 v Kč bez DPH

NA50 **Kulový kohout ocelový celosvařovaný NAVAL se zúženým průtokem, do max 200°C**
vhodný pro rozvody zemního plynu, propan butanu
barva žlutá

koncovky příruba / příruba
s pákou

F15.5416100	DN 100	PN 16	280 512	
F15.5416125	DN 125	PN 16	280 513	
F15.5416150	DN 150	PN 16	280 514	
F15.5416200	DN 200	PN 16	280 516	
F15.5416250	DN 250	PN 16	280 517	
F15.5416300	DN 300	PN 16	280 518	

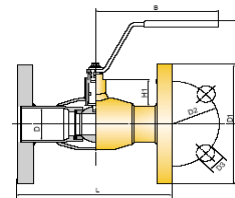

12 706
17 680
26 465
47 552
90 223
118 967

s ruční převodkou a kolem

F15.5426125	DN 125	PN 16	280 533	
F15.5426150	DN 150	PN 16	280 534	
F15.5426200	DN 200	PN 16	280 536	
F15.5426250	DN 250	PN 16	280 537	
F15.5426300	DN 300	PN 16	280 538	

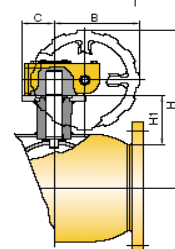

25 969
35 132
56 776
100 899
148 381

NA40 **Kulový kohout nerezový celosvařovaný NAVAL se zúženým průtokem, do max 200°C**
vhodný pro široké použití v chemickém a zpracovatelském průmyslu.
barva šedá

koncovky vnitřní závit / vnitřní závit
s pákou

F15.4014010	DN 10	R 3/8"	PN 40	286 152	
F15.4014015	DN 15	R 1/2"	PN 40	286 153	
F15.4014020	DN 20	R 3/4"	PN 40	286 155	
F15.4014025	DN 25	R 1"	PN 40	286 156	
F15.4014032	DN 32	R 1 1/4"	PN 40	286 157	
F15.4014040	DN 40	R 1 1/2"	PN 40	286 158	
F15.4014050	DN 50	R 2"	PN 40	286 159	

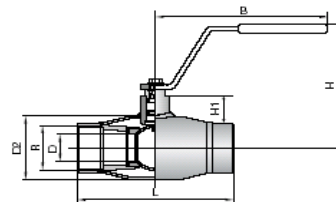

1 804
1 804
1 831
2 052
2 749
3 364
4 369

koncovky vnitřní závit / varná
s pákou

F15.4114010	DN 10	R 3/8"	PN 40	286 002	
F15.4114015	DN 15	R 1/2"	PN 40	286 003	
F15.4114020	DN 20	R 3/4"	PN 40	286 005	
F15.4114025	DN 25	R 1"	PN 40	286 006	
F15.4114032	DN 32	R 1 1/4"	PN 40	286 007	
F15.4114040	DN 40	R 1 1/2"	PN 40	286 008	
F15.4114050	DN 50	R 2"	PN 40	286 009	

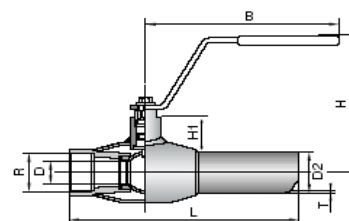

1 814
1 874
1 874
2 111
2 776
3 429
4 433

koncovky varná / varná
s pákou

F15.4214010	DN 10	17,2	PN 40	286 402	
F15.4214015	DN 15	21,3	PN 40	286 403	
F15.4214020	DN 20	26,9	PN 40	286 405	
F15.4214025	DN 25	33,7	PN 40	286 406	
F15.4214032	DN 32	42,4	PN 40	286 407	
F15.4214040	DN 40	48,3	PN 40	286 408	
F15.4214050	DN 50	60,3	PN 40	286 409	

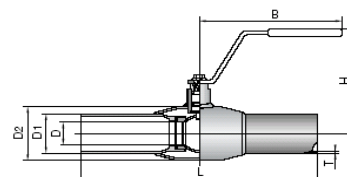

1 717
1 771
2 009
2 452
3 164
3 699
4 757

Individuální rabaty se řídí rabatovou listinou a všeobecnými obchodními podmínkami firmy Thermoquell CZ s.r.o.

číslo zboží | popis zboží

brutto cena
 v Kč bez DPH

NA40 **Kulový kohout nerezový celosvařovaný NAVAL se zúženým průtokem, do max 200°C**
 vhodný pro široké použití v chemickém a zpracovatelském průmyslu.
barva šedá

koncovky varná / varná

F15.4216065	DN 65	76,1	PN 16	286 410
F15.4216080	DN 80	88,9	PN 16	286 411
F15.4216100	DN 100	114,3	PN 16	286 412
F15.4216125	DN 125	139,7	PN 16	286 413
F15.4216150	DN 150	168,3	PN 16	286 414
F15.4216200	DN 200	219,1	PN 16	286 416
F15.4216250	DN 250	273	PN 16	286 417

s ruční převodkou a kolem

F15.4226125	DN 125	139,7	PN 16	286 433
F15.4226150	DN 150	168,3	PN 16	286 434
F15.4226200	DN 200	219,1	PN 16	286 436
F15.4226250	DN 250	273	PN 16	286 437

koncovky příruba / příruba
s pákou

F15.4414015	DN 15		PN 40	286 553
F15.4414020	DN 20		PN 40	286 555
F15.4414025	DN 25		PN 40	286 556
F15.4414032	DN 32		PN 40	286 557
F15.4414040	DN 40		PN 40	286 558
F15.4414050	DN 50		PN 40	286 559
F15.4416065	DN 65		PN 16	286 560
F15.4416080	DN 80		PN 16	286 561
F15.4416100	DN 100		PN 16	286 562
F15.4416125	DN 125		PN 16	286 563
F15.4416150	DN 150		PN 16	286 564
F15.4416200	DN 200		PN 16	286 566
F15.4416250	DN 250		PN 16	286 567

s ruční převodkou a kolem

F15.4426125	DN 125		PN 16	286 433
F15.4426150	DN 150		PN 16	286 434
F15.4426200	DN 200		PN 16	286 436
F15.4426250	DN 250		PN 16	286 437

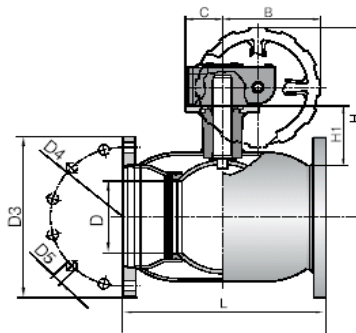
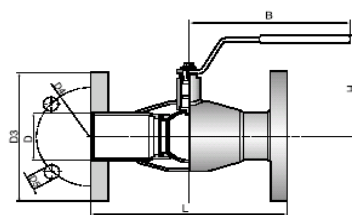
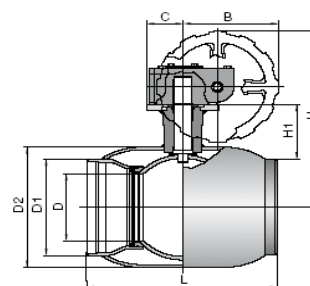
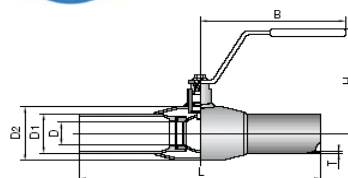
9 688
 10 811
 16 540
 28 242
 37 460
 83 419
 120 058

35 867
 47 272
 93 226
 132 678

5 195
 6 075
 6 799
 8 716
 10 870
 13 111
 15 476
 19 024
 26 174
 47 741
 63 212
 134 887
 195 561

50 809
 70 961
 143 235
 208 505

Ceny ostatního sortimentu výrobků NAVAL, kombinace provedení konců, varné/varné, závit/závit, závit/varné, pohony ruční šnekové, elektrické a pneumatické jsou k dispozici na vyžádání.

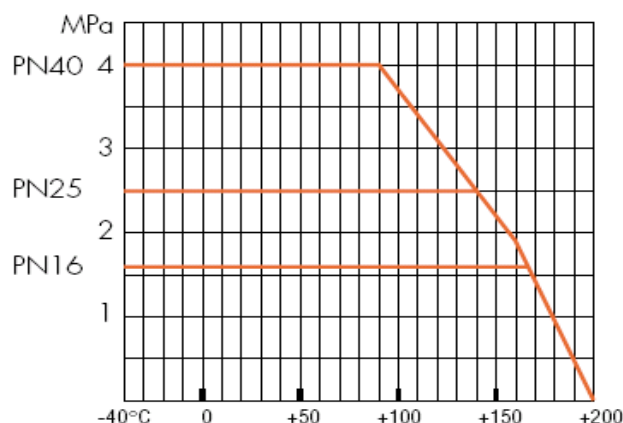

Individuální rabaty se řídí rabatovou listinou a všeobecnými obchodními podmínkami firmy Thermoquell CZ s.r.o.

číslo zboží | popis zboží

brutto cena
 v Kč bez DPH

NA60 **Kulový kohout ocelový celosvařovaný NAVALTRIM vyvažovací, do max 200°C**
vhodný pro vyvažování a regulaci v systémech vytápění, chlazení a klimatizace
barva modrá

koncovky varná / varná
s pákou

F15.6214015	DN 15	21,3	PN 40	264 403
F15.6214020	DN 20	26,9	PN 40	264 405
F15.6214025	DN 25	33,7	PN 40	264 406
F15.6214032	DN 32	42,4	PN 40	264 407
F15.6214040	DN 40	48,3	PN 40	264 408
F15.6214050	DN 50	60,3	PN 40	264 409
F15.6215065	DN 65	76,1	PN 25	264 410
F15.6215080	DN 80	88,9	PN 25	264 411
F15.6215100	DN 100	114,3	PN 25	264 412
F15.6216125	DN 125	139,7	PN 16	264 413
F15.6216150	DN 150	168,3	PN 16	264 414
F15.6216200	DN 200	219,1	PN 16	264 416
F15.6216250	DN 250	273	PN 16	264 417

s ruční převodovkou a kolem

F15.6226125	DN 125		PN 16	264 433
F15.6226150	DN 150		PN 16	264 434
F15.6226200	DN 200		PN 16	264 436
F15.6226250	DN 250		PN 16	264 437

koncovky příruba / příruba
s pákou

F15.6414015	DN 15		PN 40	265 503
F15.6414020	DN 20		PN 40	265 505
F15.6414025	DN 25		PN 40	265 506
F15.6414032	DN 32		PN 40	265 507
F15.6414040	DN 40		PN 40	265 508
F15.6414050	DN 50		PN 40	265 509
F15.6416065	DN 65		PN 16	265 510
F15.6416080	DN 80		PN 16	265 511
F15.6416100	DN 100		PN 16	265 512
F15.6416125	DN 125		PN 16	265 513
F15.6416150	DN 150		PN 16	265 514
F15.6416200	DN 200		PN 16	265 516
F15.6416250	DN 250		PN 16	265 517

s ruční převodovkou a kolem

F15.6426125	DN 125		PN 16	265 533
F15.6426150	DN 150		PN 16	265 534
F15.6426200	DN 200		PN 16	265 536
F15.6426250	DN 250		PN 16	265 537

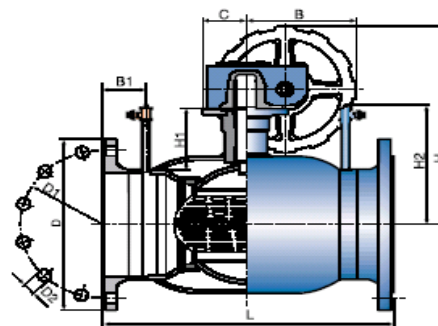
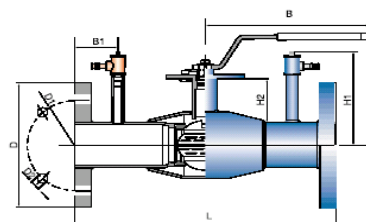
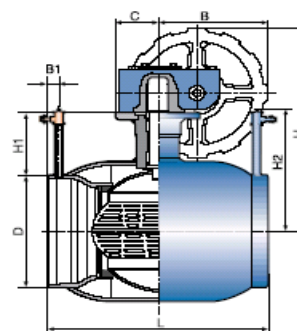
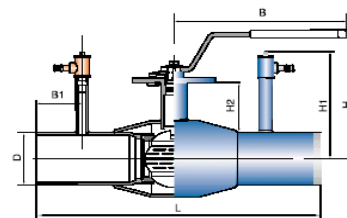

Pro přesné vyvážení je vhodné použít
 měřící přístroje např. TA CMI